

ednet.



**Bedienungsanleitung
Dash Cam**

87230

1. Verpackungsinhalt

- ednet Dash Cam
- Saugbefestigung
- Autoladeadapter
- 1,2 m USB-Kabel
- Benutzerhandbuch

2. Geräteüberblick

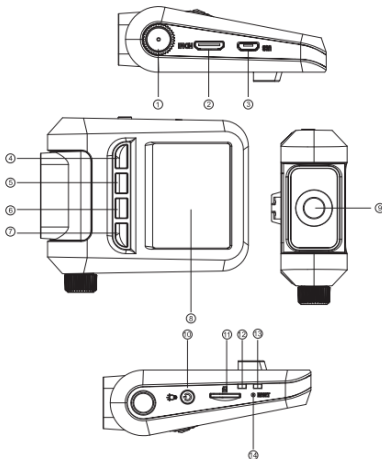

- | | |
|--|--------------------------------------|
| 1 Knopf zur Einstellung des Objektivs | 8 LCD-Monitor |
| 2 HDMI-Port | 9 Objektiv (von LEDs umgeben) |
| 3 USB-Port | 10 Ein/Aus-Schalter |
| 4 Funktionstaste (Menü/zurück) | 11 SD-Kartensteckplatz |
| 5 Funktionstaste (Wiedergabe/auf) | 12 Ladeanzeige |
| 6 Funktionstaste (Foto/ab) | 13 Aufnahmeanzeige |
| 7 Funktionstaste (Video/Ok) | 14 Reset-Taste |

Erste Schritte

3. Anschalten / Ausschalten

- Befestigen Sie das Gerät mit der Saugbefestigung im Fahrzeug, und drücken Sie die Netztaaste, um es anzuschalten. Um das Gerät auszuschalten, drücken Sie die Taste noch einmal.
- Sie können das Gerät auch an das Autoladegerät anschließen. Es wird automatisch angeschaltet, und die Aufnahme beginnt, wenn der Motor des Autos angelassen wird. Wenn der Motor anhält, speichert das Gerät automatisch die letzte Datei und wird ausgeschaltet

4. Aufladen

- Verwendung des USB-Kabels: Verbinden Sie das Gerät mit dem USB-Anschluss eines Computers/Laptops
- Verwendung des Autoladeadapters: Schließen Sie das Gerät an das Autoladegerät an. Der Ladevorgang des Geräts wird gestartet, wenn der Motor angelassen wird. Das Gerät wird automatisch angeschaltet und beginnt mit der Aufnahme. Wenn der Motor anhält, speichert das Gerät automatisch die letzte Datei und wird ausgeschaltet.
- Normalerweise dauert es etwa 2-3 Stunden, um das Gerät voll zu laden. Wenn das Gerät arbeitet, während es vom Autoladegerät aufgeladen wird, kann sich die Zeit zum vollständigen Aufladen verlängern.

Anmerkung:

Bevor Sie das Gerät das erste Mal benutzen, schließen Sie es bitte mit dem mitgelieferten USB-Kabel an den PC oder das Notebook an, um den Akku voll zu laden. Der Akku ist nach 2-3 Stunden vollgeladen.

5. Einlegen der MicroSD-Karte

- Bevor Sie mit der Videoaufnahme beginnen, stecken Sie bitte eine MicroSD-Karte (nicht enthalten) in den MicroSD-Kartensteckplatz des Geräts (dazu das Batteriefach öffnen).
- Zum Entnehmen die MicroSD-Karte leicht in das Gerät drücken und dann herausnehmen.

Anmerkung:

Nach dem Einstecken erkennt das Gerät die MicroSD-Karte automatisch als Standardspeicher und speichert alle Daten auf dieser Karte.

Hinweis:

- Bei Verwendung der SD-Karte, stellen Sie bitte sicher, dass die SD-Karte funktionsfähig ist
- Beachten Sie die Richtung des SD-Karteneinschubs. Falls Sie die SD-Karte umgekehrt einsetzen, könnten Beschädigungen auftreten.
- Bitte benutzen Sie High-Speed-SD-Karten (SDHC Klasse 6)

6. Aufnahmen

- Verbinden Sie das Gerät mit dem Autoladegerät, dann beginnt es 5 Sekunden nach dem Starten des Motors mit der Schleifenaufnahme. Wenn der Motor anhält, speichert das Gerät die letzte Datei und wird nach 15 Sekunden ausgeschaltet.

Anmerkung:

1. Drücken Sie bei der Schleifenaufnahme die Taste **OK**, damit die aktuelle Datei gespeichert wird und das Gerät in den Standby-Modus wechselt.
2. Wenn die MicroSD-Karte voll ist, löscht das Gerät automatisch die erste ungesperrte Videodatei.















7. Fotos aufnehmen

- Drücken Sie die **Foto**-Taste, um den Fotomodus auszuwählen. (Funktionstaste 6)
- Drücken Sie die **Foto**-Taste, um Fotos aufzunehmen, die dann auf der MicroSD-Karte gespeichert werden. (Funktionstaste 6)
- Drücken Sie im Fotomodus die **Menü**-Taste und dann die Aufwärts- bzw. Abwärts-Taste, um Auflösung und Zeit einzustellen. (Funktionstaste 7)

Start-Bildschirm

8. Hauptmenü

Die folgenden Symbole können auf dem Bildschirm angezeigt werden:

	Menü		Wiedergabemodus
	Fotomodus		Videoaufnahmemodus
	Zurück		Auf
	Ab		Ok
	Zoom		SOS
	Mikrofon		Pause
	Batterie		Speicherkarte

Einstellungen

9. Einstellungen des Video-Menüs

Schalten Sie das Gerät an und überzeugen sich davon, dass der Video-Modus ausgewählt ist.

Anmerkung:

Um den Video- oder Picture-Modus auszuwählen, drücken Sie die **Mode**-Taste. In der oberen linken Ecke des Bildschirms wird das entsprechende Symbol angezeigt.

- Drücken Sie die **Menu**-Taste, um Settings zu öffnen. Drücken Sie die Aufwärts- bzw. Abwärts-Taste, um die Option auszuwählen, und drücken Sie die **OK**-Taste, um in den Auswahlmodus zu wechseln. Drücken Sie dann zur Auswahl die Aufwärts- bzw. Abwärts-Taste und drücken Sie erneut auf **OK**, um den Wert einzustellen.

Folgende Optionen stehen im Video-Menü zur Verfügung:

- **Resolution (Aufnahmeauflösung):** Wählen Sie die Größe des Videobildes aus den Optionen 1080HFD 1920*1080 /1080P 1440*1080 /720P 1280*720(50fps)/720P 1280*720(30fps).
- **Schleifenaufnahme:** Wählen Sie für die Schleifenaufnahme zwischen: Off (Aus) / 1 Min. / 2 Min. / 3 Min. / 5 Min. /10 Min.
- **Belichtung:** Wählen Sie für die Belichtung zwischen: +2.0,+5/3,+4/3,+1.0,+2/3, +1/3, +0.0, -1/3,-2/3,-1.0, -4/3,-5/3,-2.0
- **Bewegungserkennung:** Drücken Sie im Standby-Modus die Menu-Taste, um die Funktion zu aktivieren. Daraufhin beginnt die automatische Videoaufzeichnung des Geräts, wenn es ein bewegliches Objekt erkennt, und beendet die Aufnahme, wenn keine Bewegung erkannt wird.
- **Tonaufzeichnung:** Auswählen, um die Tonaufzeichnung an- oder auszuschalten.
- **Datumstempel:** Auswählen, um den Datumstempel an- oder auszuschalten.

10. Einstellungen des Foto-Menüs

Schalten Sie das Gerät an und überzeugen sich davon, dass der Foto-Modus ausgewählt ist.

Anmerkung:

In der oberen linken Ecke des Bildschirms wird das entsprechende Symbol angezeigt.

- Drücken Sie die **Menu**-Taste, um Settings zu öffnen. Drücken Sie die Aufwärts- bzw. Abwärts-Taste, um die Option auszuwählen.
- Die folgenden Optionen stehen im Bild-Menü zur Verfügung:
 1. **Capture Mode (Aufnahme-Modus)**: Wählen Sie für den Aufnahme-Modus zwischen: Single (Einmalig) / 2S Timer / 5S Timer / 10S Timer
 2. **Resolution (Auflösung)**: Wählen Sie für die Bildgröße zwischen: 12M 4032*3024 / 10M 3648*2736 / 8M 3264*2448 / 5M 2592*1944 / 3M 2048*1536 / 2M HD1920*1080 / 1.3M 1280*960 / VGA 640*480
 3. **Sequence (Sequenz)**: Auswählen, um die Sequenz an- oder auszuschalten.
 4. **Quality (Qualität)**: Wählen Sie für die Qualität zwischen: Fine (Hoch) / Normal / Economy (Sparsam)
 5. **Sharpness (Schärfe)**: Wählen Sie für die Schärfe aus Strong (Scharf) / Normal / Soft (Sanft)
 6. **White Balance (Weißabgleich)**: Wählen Sie für den Weißabgleich zwischen: Auto / Daylight (Tageslicht) / Cloudy (Bewölkt) / Tungsten (Kunstlicht) / Fluorescent (Fluoreszierend)
 7. **Color (Farbe)**: Wählen Sie für die Farbe zwischen: Color (Bunt) / Black & white (Schwarzweiß) / Sepia
 8. **ISO**: Wählen Sie für den ISO-Wert zwischen: Auto/100/200/400

9. **Belichtung:** Wählen Sie für die Belichtung zwischen: +2.0,+5/3,+4/3,+1.0,+2/3, +1/3, +0.0,-1/3,-2/3,-1.0,-4/3,-5/3,-2.0
10. **Datumstempel:** Mit Auswahl der Option wird der Datumstempel ein- oder ausgeschaltet und das Datum und die Uhrzeit ein- oder ausgeschaltet.

11. Allgemeine Einstellungen

Drücken Sie die **Menu**-Taste, um Settings (Einstellungen) zu öffnen, und dann die Tasten **AUF- BZW. ABWÄRTS**, **OK**, um Settings (Einstellungen) auszuwählen. Es gibt folgende Einstellungen:

- **Datum/Zeit:** Wählen Sie das Format für die Anzeige von Datum und Zeit: MM/TT/JJ
- **Automatisches Abschalten:** Lassen Sie das Gerät sich automatisch abschalten, wenn es nicht benutzt wird.
- **Piepton:** Auswählen, um den Signalton an- oder auszuschalten.
- **Language (Sprache):** Wählen Sie die gewünschte Sprache aus der Liste aus.
- **TV-Modus:** Wählen Sie für den TV-Modus zwischen PAL und NTSC.
- **Frequency (Frequenz):** Wählen Sie für die Frequenz zwischen 50HZ und 60HZ.
- **LCD Off (LCD aus):** Auswählen, um die LCD-Leuchte an- oder auszuschalten.
- **Format:** Wählen, um die MicroSD-Karte zu formatieren.
- **Standardeinstellung:** Wählen, um die Menüeinstellungen auf den Standard zurückzusetzen.
- **Version:** Zeigt die aktuelle Systemversion an.

12. Wiedergabe-Modus

Drücken Sie die **OK**-Taste, (Funktionstaste 5) um in den Wiedergabe-Modus zu wechseln. Es wird die zuletzt aufgenommene Datei angezeigt. Drücken Sie die Aufwärts- bzw. Abwärts-Taste, um die Dateien anzuzeigen.

Drücken Sie die OK-Taste, um die Dateien wiederzugeben. Drücken Sie in der Zwischenzeit im Wiedergabe-Modus die Aufwärts- bzw. Abwärts-Taste, um die Datei VORWÄRTS / RÜCKWÄRTS (1/2, 1/4, 1/8) wiederzugeben, und drücken Sie für eine Pause die OK-Taste. Drücken Sie die **Menu-Taste**, um zum Wiedergabe-Menü zurückzukehren. Zum Öffnen der Menü-Optionen drücken Sie die **Menu-Taste**, wo folgende Einstellungen verfügbar sind:

- **Delete (Löschen):** Wählen Sie die zu löschende/n Datei/en aus.
- **Protect (Schützen):** Wählen Sie die Datei, die gesperrt oder entsperrt werden soll.
- **Dia-Show:** Wählen Sie die Zeit für die Dia-Show;
- **Miniatur:** Wählen, um in den Miniatur-Modus zu wechseln.
- **Volume (Lautstärke):** Wählen Sie die Lautstärke der Wiedergabe.

13. USB-Anschluss

Um die registrierten Dateien auf Ihren PC/Ihr Notebook herunterzuladen, schließen Sie das Gerät mit dem mitgelieferten USB-Kabel bitte an den PC oder das Notebook an. Nach dem Anschließen des Geräts an den PC wird das USB-Menü angezeigt, das die Funktionen **Mass Storage** (Massenspeicher) und **PC Camera** (PC-Kamera) enthält. Bei Auswahl von **Mass Storage** erscheint das Gerät unter "Computer" als Wechseldatenträger. Alle registrierten Dateien werden im Ordner DCIM gespeichert.

Videos werden im AVI-Format gespeichert, und die Bilder werden im JPG-Format. Jetzt können Sie die Dateien vom Gerät herunterladen.

14. PC-Kamera-Modus

Schließen Sie das Gerät per USB an einen Computer an. Er zeigt dann beim Starten des Geräts "Mass Storage / PC Cam" an. Drücken Sie zur Auswahl die Aufwärts- bzw. Abwärts-Taste und drücken Sie OK, um in den PC CAM-Modus zu wechseln. Dann können Sie das Gerät als PC-Kamera einsetzen.

15. Wiedergabe auf dem TV-Gerät

Zur Wiedergabe der aufgezeichneten Dateien auf dem TV-Gerät schließen Sie das Gerät mit dem HDMI-Kabel (nicht enthalten) an Ihr TV-Gerät an, und befolgen Sie die Anweisungen auf dem Bildschirm, oder sehen Sie in das Benutzerhandbuch Ihres TV-Geräts.

Anmerkungen:

- Bitte legen Sie die MicroSD-Karte vor der Aufnahme ein. Die MicroSD-Karte ist nicht im Paket enthalten.
- Wenn der Speicher der MicroSD-Karte voll ist, werden die ältesten Dateien automatisch gelöscht, und die Aufnahme beginnt von vorn (nur, wenn die Recycle-Option aktiviert ist).

Sicherheitsmaßnahmen

Beachten Sie bitte alle Sicherheitsvorkehrungen, bevor Sie das Gerät benutzen. Bitte beachten Sie alle in diesem Handbuch enthaltenen Anweisungen, damit Sie das Gerät richtig bedienen können.

- Versuchen Sie nicht, ein Teil des Geräts zu demontieren oder zu ändern, das nicht in diesem Handbuch beschrieben ist.
- Lassen Sie das Gerät nicht in Kontakt mit Wasser oder anderen Flüssigkeiten kommen. Das Gerät ist **AUF KEINEN FALL** wasserdicht.
- Falls Flüssigkeiten in das Gerät eindringen sollten, ist das Gerät sofort vom Computer abzutrennen. Die kontinuierliche Nutzung des Geräts kann zu Feuer oder Stromschlägen führen. Wenden Sie sich hierzu auch an Ihren Händler oder das nächste Support-Zentrum.
- Um das Risiko eines elektrischen Schlages zu vermeiden, das Gerät nicht mit nassen Händen anschließen oder abnehmen.
- Stellen Sie das Gerät niemals neben einer Wärmequelle auf, oder setzen Sie es nicht direkt Flammen oder Wärme aus.
- Stellen Sie das Gerät niemals in die Nähe von Ausrüstungen auf, die starke elektromagnetische Felder erzeugen. Starke magnetische Felder können Fehlfunktionen, Datenzerstörung und Datenverlust verursachen.

Technische Daten

Aufnahmen	1080FHD 1920*1080 / 1080P 1440*1080 / 720P 280*720(50fps) / 720P 1280*720(30fps)
Videoformat	AVI
Bildformat	JPG
Stromquelle	Aufladbarer Akku
Schnittstellen	HDMI, USB, MicroSD-Karte (unterstützt max. 32GB, High-Speed MicroSD-Karte empfohlen)
Mikrofon	Eingebaut
Betriebstemperatur	0 °~ 45°C

Speicherkapazität für Videos

Speicherkarte (G)	16G	8G	4G	2G
1920*1080 (1080FHD)	100 min	50 min	25 min	12 min
1280*720 (720P 50fps)	76 min	38 min	19 min	9 min
1280*720 (720p 30fps)	124 min	62 min	31 min	15 min
2592* 1944 (5M)	16260 Fotos	8130 Fotos	4065 Fotos	2032 Fotos
3264*2448 (8M)	10252 Fotos	5126 Fotos	2563 Fotos	1281 Fotos
4032*3024 (12 M)	6824 Fotos	3412 Fotos	1706 Fotos	853 Fotos

Hinweis

Bei falscher Installation und unsachgemäßem Gebrauch im Wohnbereich kann das Gerät Störungen bei Rundfunkgeräten und anderen elektronischen Geräten verursachen.

Ein sachgemäßer Gebrauch liegt vor, wenn das Gerät, soweit durchführbar, mit geschirmten Anschlusskabeln betrieben wird (bei Netzwerkprodukten zusätzlich geschirmter Kabel der Kategorie 5e und höher). Das Gerät wurde getestet und liegt innerhalb der Grenzen für Computerzubehör der Klasse B gemäß den Anforderungen nach EN 55022.

Warnung: Dieses Produkt entspricht der Prüfklasse B - es kann im Wohnbereich Funkstörungen verursachen; in diesem Fall kann vom Betreiber verlangt werden, angemessene Maßnahmen durchzuführen und dafür aufzukommen. Konformitätserklärung: Das Gerät erfüllt die EMV-Anforderungen nach EN 55022 Klasse B für ITE und EN 55024. Geräte mit externer oder eingebauter Spannungsversorgung erfüllen weiterhin die Anforderungen nach EN 61000-3-2 und EN 61000-3-3. Damit sind die grundlegenden Schutzanforderungen der EMV-Richtlinie 2004/108/EC erfüllt. Die CE-Konformität wurde nachgewiesen. Die entsprechenden Erklärungen sind beim Hersteller hinterlegt.

